

空气净化器 (光触媒除菌·除臭机) 使用说明书



非常感谢您购买此产品。
使用前，请在仔细阅读此使用说明书后正确使用。
阅读完后，请妥善保管好此使用说明书，以备在需要时使用。在使用过程中有不明白或者有异常发生时，
请务必阅读此使用说明书。
关于本产品的安装请参照另外的【简易指南】。

AC100V~240V 50-60Hz通用
(可对应中国国内电源220V·50Hz)

	开始
使用流程	3
安全上注意事项	4
使用之前	6
	使用方法
各部品名称	7
使用方法	8
	保养&感到异常时
保养方法	11
感到异常时	14
	规格·保修
规格.....	15
关于保修及售后服务.....	底封面
保修卡·咨询处.....	底封面

卓越的性能



本产品是有效利用光触媒技术的大空间型的除菌·除臭机。
还能去除异味源、病毒等有害物质，使达到一个舒适的【无噪音空间】。



通过光触媒技术，存在空气中的恶臭、
有害物质、病毒等会分解成水及二氧化碳等无害物质

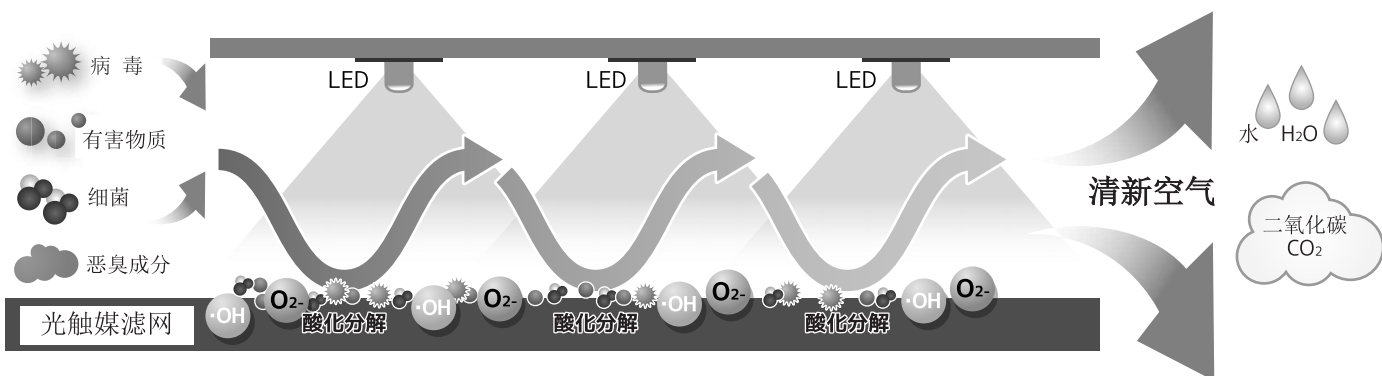

【光触媒技术】是？

当光照射在光触媒活性物质上会产生强大的氧化力。利用这种光触媒所具有的强氧化能力，可以分解空气中的污染物质等。

使用流程

1

安装

参照简易指南 ▶



2

开始运行

本书 ▶ P7

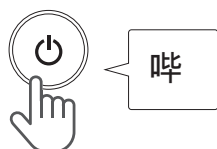

只需按下电源开关，操作简单。

3

熟练使用

本书 ▶ P8~P10 / 参照简易指南 ▶

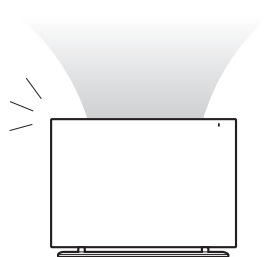

根据使用场景调整使用方式 创造舒适空间

4

停止运转

本书 ▶ P9

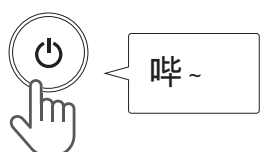

只需再次按下电源开关。

开始

安全上注意事项

请务必遵守

使用前，请仔细阅读此【安全上注意事项】。
为了正确、安全地使用本产品而进行了说明。

●关于本项目的标识

 **警告** 可能引起火灾及触电、受伤，导致死亡、或受重伤。

 **注意** 可能导致烫伤等轻伤、或者发生产品故障及火灾、触电等损害。

 **禁止**

 **注意**

警告



- 请勿损伤电源线。
不改造加工、不强行弯曲、拉扯、扭曲。
不放置重物、不被夹住。
- 手湿时请勿插拔电源插头。
- 请勿与使用多头插座
- 插座松动时请勿使用。
- 请勿拆卸、改造或修理本机或光触媒过滤网。保养时，请勿分解光触媒过滤网。
- 请勿在吸入口及吹出口放入异物（硬币、别针及铁丝等）。
※ 吸入口一旦有异物，会「哔～」一声风扇自动停止，电源灯闪烁。
此时，请联系购买的销售店或本公司的顾客咨询室（底封面）。（→第13页）
- 请勿在吸入口及吹出口将饮用水等液体倒入内部。
※ 液体及异物进入内部时，切断电源，从插座拔掉电源插头，
并联系购买的销售店或本公司的顾客咨询室（底封面）。
- 请勿用油类、酒精、挥发油、天那水擦拭，或喷喷发胶、杀虫剂。
※ 有粘上时请擦拭干净。
- 请勿在婴幼儿伸手可触碰到的范围内使用。



- 电源插头插入插座时要插入到位。
- 定期清除与电源插头连接处的灰尘等。
- 保养时，必须要拔掉电源插头。
- 打雷时切断电源，从插座上拔掉电源插头。
- 使用中，有烧焦异味或有异音时切断电源，从插座上拔掉电源插头，并联系购买的销售店或本公司的顾客咨询室底封面。

⚠ 注意



- 请勿在以下地方使用。
 - 靠近帘子或衣物类等可燃物近的地方
 - 浴室等、会被水淋到、湿气多的地方
 - 漂浮食用油等油成分的地方
 - 有强烈振动的地方
 - 使用喷雾器、化学药品的地方
 - 有可燃性/爆炸性气体的地方
 - 阳光直射或极端高温·低温的地方
- 请勿在本产品上放置物品。请勿在附近安装冷暖气设备、或靠近火源。
- 滤网取下后请勿运行。
- 请勿在加湿器等产生水蒸气的地方使用。
另外，请勿直接吸入水蒸气。可能会缩短过滤网寿命。
- 请勿安装在空调、取暖器风口地方或靠近窗户。
- 请勿踩踏或使其落下，造成强烈撞击。
- 使用中机身温度变高时，请勿触碰机身。
- 开机或运行时，请勿堵塞吸入口及吹出口。
- 请勿在使用发烟型的杀虫剂或除臭剂的地方使用。
药剂成分可能会残留在本产品内部，从产品内部释放出来。
- 请勿将烟雾吹入吸入口。
- 天板为天然竹，请注意刺。



- 如果闻到酸味时，请设定风量为「弱」、「静音」。
- 拔电源线时，务必拿着电源插头拔出。
- 长时间不使用时，请从插座上拔掉电源插头。
- 本产品不能代替通风使用。与燃烧机器一起使用时，请经常通风。
- 对发烟型杀虫剂等室内进行药品消毒时，请切断电源，移动机器或用罩布等盖住，避免药品附着在本产品上。
对室内进行药品消毒完后，请务必充分通风之后再开机运转。
- 报废本产品时，请遵守各自地区相关规定进行报废。

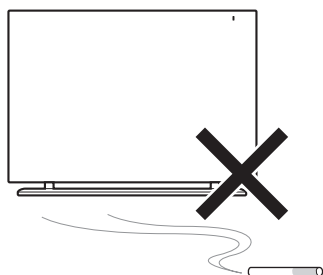

本产品是分解整个房间内的浮游菌或气味成分的机器。
在产生强烈气味的环境^{※1} 或使用含有碳氟化合物树脂或硅树脂的喷雾等^{※2} 环境中，
气味或绝缘物会附着在光触媒过滤器上，从而降低其除臭效果。

这种时候，请对光触媒过滤器进行保养。（→第12页）

※1 芳香剂、精油、香烟、烤肉等

※2 化妆品、头发护理剂（喷发剂、润发乳、护发素等）、止汗剂、
防静电剂、防水喷雾、玻璃清洁剂、发蜡、化学抹布等

使用之前

●关于安装地方

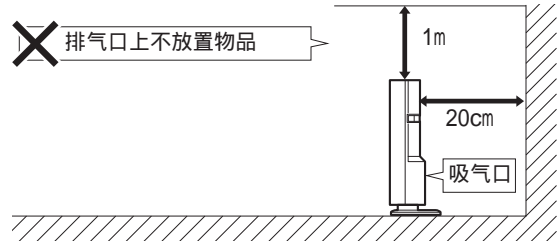
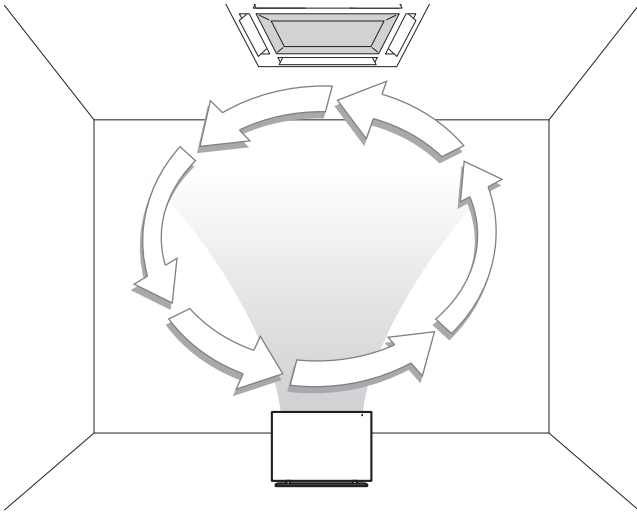

安装在距离吸气口20cm远的地方。另外，请勿将物品放置在机体上部。
将机器安装在空调对面可以增加循环效果，减少制冷和制暖时的室温不均，同时增加除臭效果。

※使用场景是基于本公司使用实验结果的参考图像。

●安装防掉落带

为了减轻因地震或振动等引起的翻倒、掉落造成的受伤等危害，请采取防止翻倒、掉落的措施。
(如有必要，请使用附带的防掉落带进行固定。)

※防掉落带对所有的地震或振动都不能保证其效果。

※根据安装防掉落带的台或墙壁的强度，会大幅度降低防止翻倒、掉落的效果。
在这种情况下，请适当加固。

※机器可能会向后倒。紧靠墙壁等安装固定后，请勿推动或抬起产品。

※移动机器时，从插座上拔掉电源插头，拆下防掉落带后，请手持背面的把手进行移动。

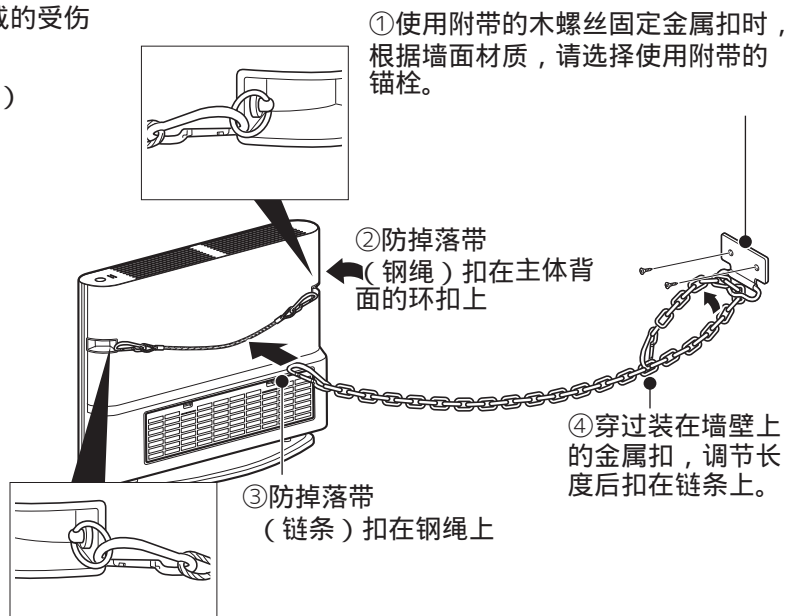

❗ 安装时的注意事项

- 请勿在加湿器等产生水蒸气的地方使用。另外，请勿直接吸入水蒸气。
<可能会缩短过滤网寿命，或产生故障>
- 请远离阳光直射的地方。 <可能会变形、变质、变色>
- 请勿安装在空调、取暖器风口地方或靠近窗户。
<可能会变形、变质、变色或传感器误动作>
- 电视机有噪音或电波钟设置不正确时，请尽量远离电视机、电波钟等。
- 在有强烈气味的环境中，建议与室内通风一起用。

各部品名称

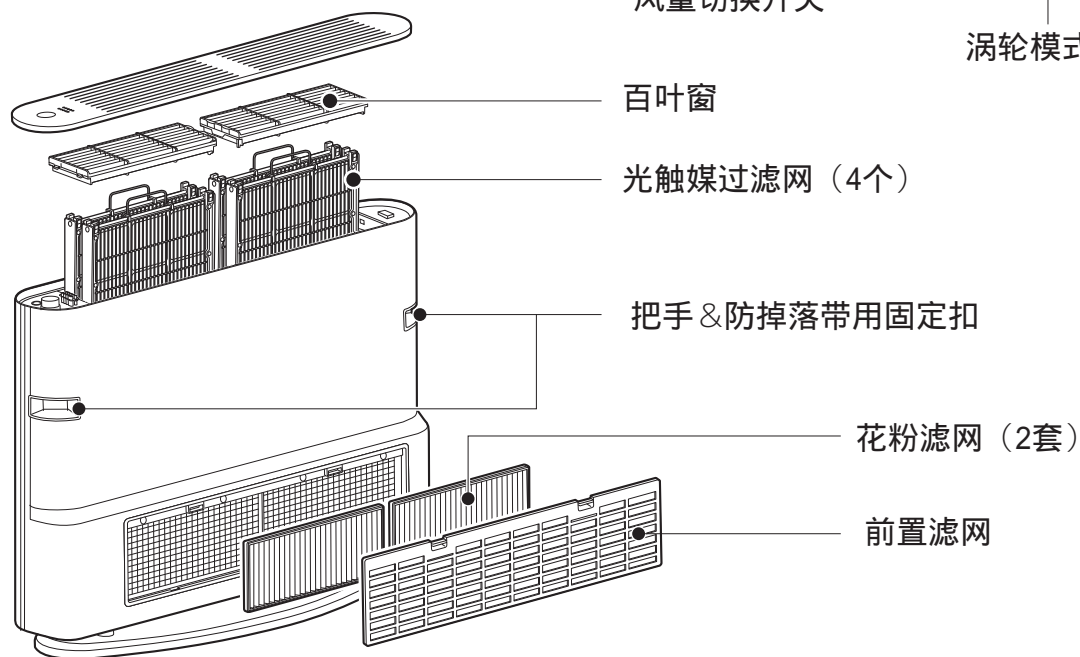
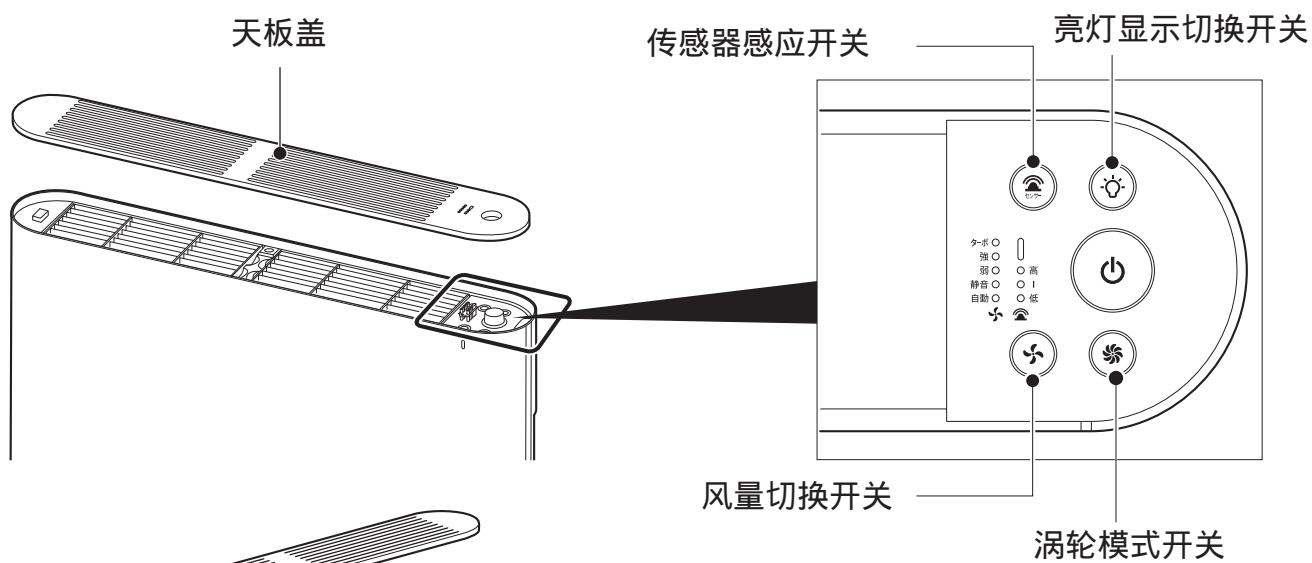
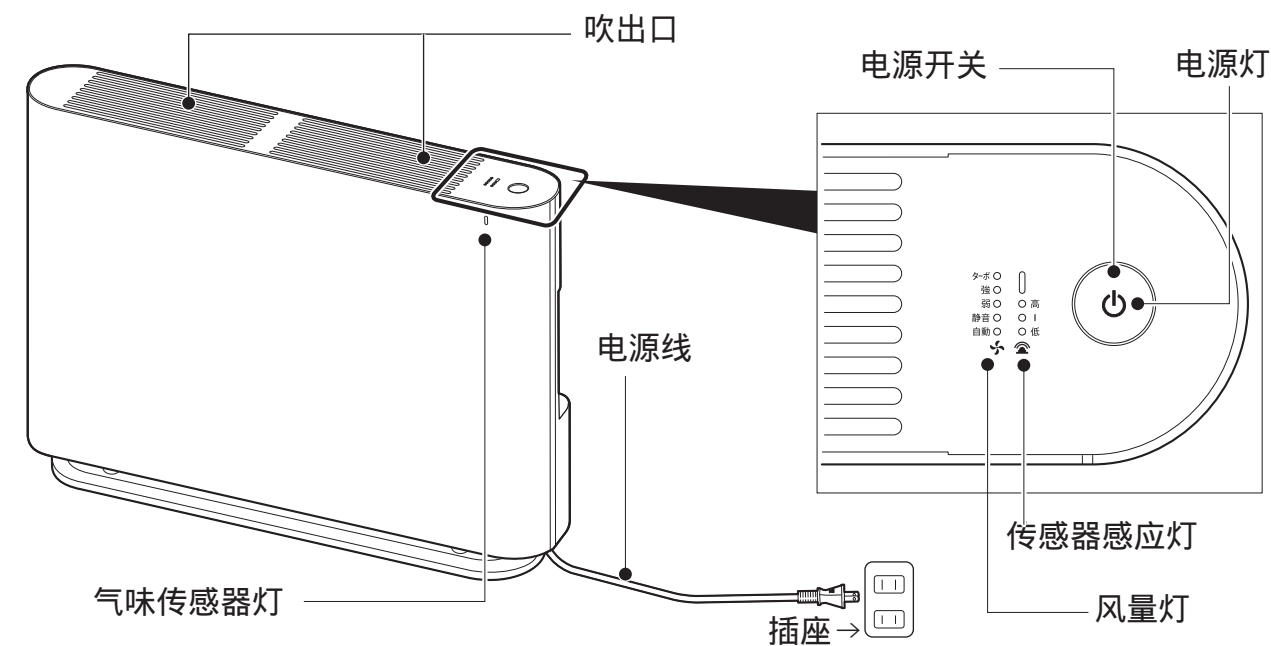

使用方法

使用方法

1 接通电源

按下电源开关



电源灯亮灯



室内的气味浓度
用气味传感器的颜色来表示。
(绿、黄、红的3阶段)

风量设定为「自动」时，本机根据感知的气味浓度
自动切换风量。

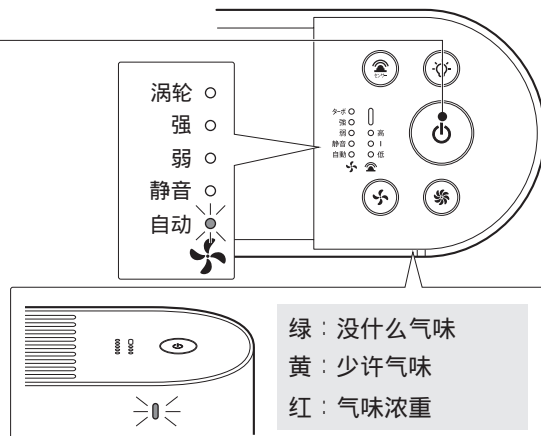
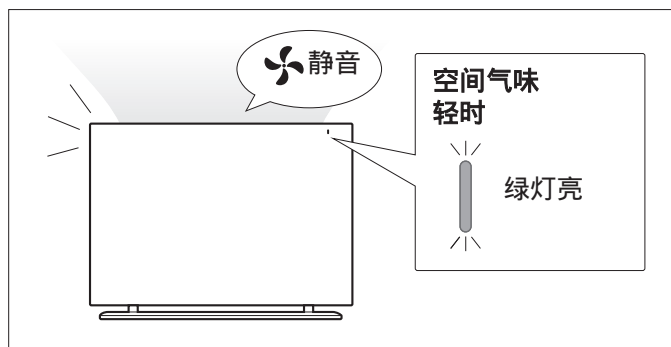
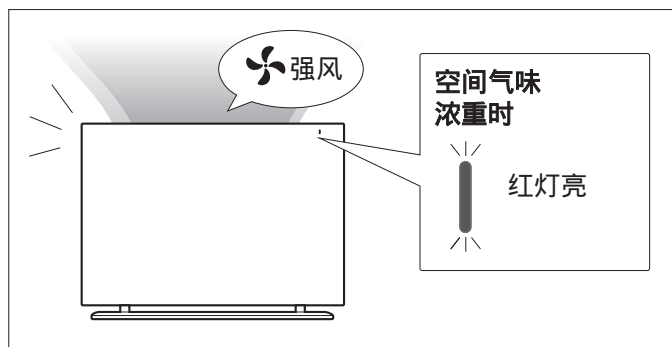

通过传感器感应开关来调节气味的感应度。当风量设置为「自动」时，传感器感应度会发生变化。
如果介意气味想使用一定的风量时，请用风量开关切换风量。(→第9页)

提示

- 接通电源后，按照上次切断电源时的传感器感应度、风量运行。
- 就寝等时，如果介意灯光，按下亮灯显示切换开关，电源灯以外的灯会熄灭。(再按一下就会亮灯)

●天板盖的拆卸·安装

传感器感应切换开关·风量切换开关·亮灯显示切换开关·涡轮模式开关在内部上面，操作时请拆卸天板盖。

按天板盖的左端(电源开关的相反侧)让天板盖
浮起并拆卸下来。

※因为是天然竹，请注意刺。

注意电源开关孔的方向安装，按住左端
(电源开关的相反侧)

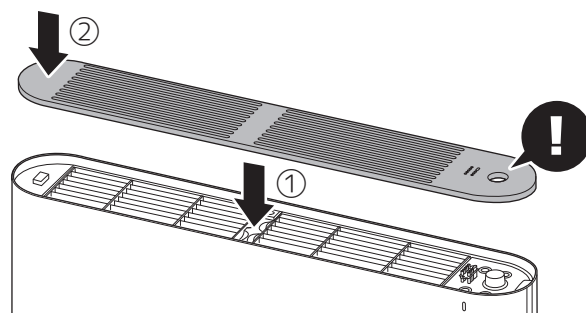
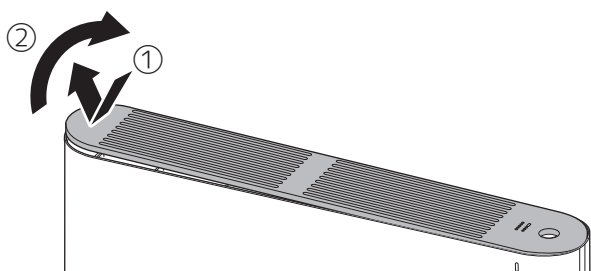

2 设定传感器感应度（风量设定为「自动」使用时）

最初设定为「高」

气味传感器的感应设定是根据本产品的安装地方或环境而不同。设定的标准请参照「各个房间的推荐设定」(→第10页)

拆卸天花板盖

※因为是天然竹，
请注意刺。

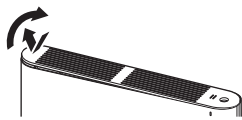

按下传感器感应开关

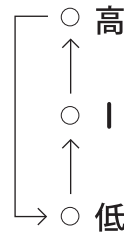

每按下传感器感应开关
就会切换。

提示

传感器感应风量设定为「自动」时适用。将风量切换到「自动」以外时，不管传感器感应度如何，都会以一定的风量运行。（→第9页）

3 调节风量（如果介意气味想使用一定风量时）

最初设定「自动」。

风量设定为「强」、「弱」、「静音」、「涡轮」时，不管气味传感器的感应度如何，都会以设定好的风量连续运行。

拆卸天花板盖

※因为是天然竹，
请注意刺。

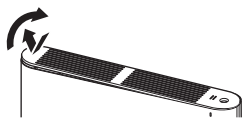

按下风量开关

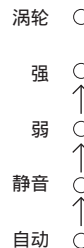

每按下风量切换开关就会切换

切换涡轮时，请按下
涡轮模式开关。（→
第10页）

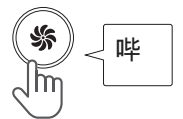

提示

风量设定为「自动」时，传感器感知室内的气味，风量自动切换运行。

自动	涡轮 ○	<table border="1"> <thead> <tr> <th>气味传感器的颜色</th> <th>风量</th> </tr> </thead> <tbody> <tr> <td>绿</td> <td>静音</td> </tr> <tr> <td>黄</td> <td>弱</td> </tr> <tr> <td>红</td> <td>强</td> </tr> </tbody> </table>	气味传感器的颜色	风量	绿	静音	黄	弱	红	强
	气味传感器的颜色		风量							
	绿		静音							
	黄		弱							
	红	强								
强 ○										
弱 ○										
静音 ○										
自动 ☀										

4 切断电源

按下电源开关

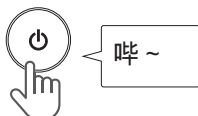

电源灯熄灭

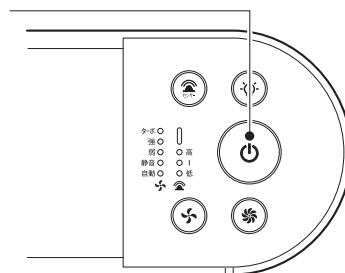

提示

长时间不使用时，请从插座上拔掉电源插头。

一旦从插座上拔掉电源插头，「传感器感应」和「风量」会回到初期值。

使用方法（继续）

●想快速除菌/除臭时（使用涡轮模式）

涡轮模式持续30分钟，之后切换到自动模式。

使用涡轮模式时，可以比正常运行时更短时间内完成室内的除菌和除臭。
 如果想在30分钟内完成涡轮模式，并想切换到正常模式时，按下风量切换开关即可返回自动模式。

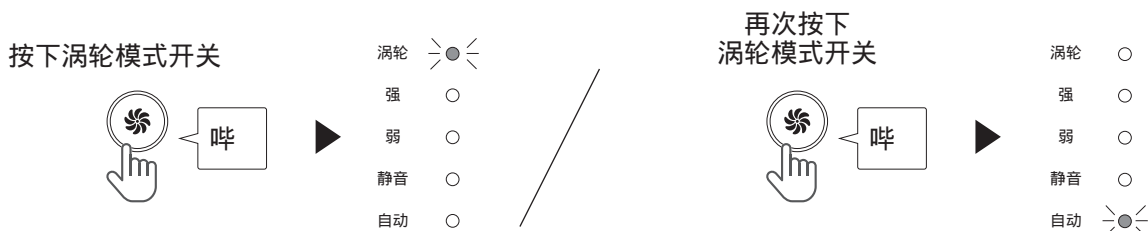

可用于
以下情况

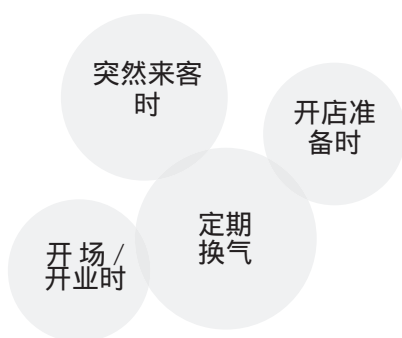

涡轮模式运行时间的标准

20块	(约31m ²)	10分钟
40块	(约62m ²)	20分钟
60块	(约93m ²)	30分钟

●各个空间的推荐设定

※各使用场景的设定值是基于本公司使用实验结果的参考例。

改变传感器感应和风量的设定可以有效地使用。

使用场景	 传感器感应	 风量
等候室/入口	高	强
会议室	高	自动
教室	高	自动
体育馆/仓库	高	弱

保养方法

请注意产品周围地板等的脏污。
吹出口周围可能会变脏，请经常保养。
关于保养频率，请确认「保养的标准」（→第13页）

●机体·吹出口的保养

请用干燥柔软的布擦拭脏污。

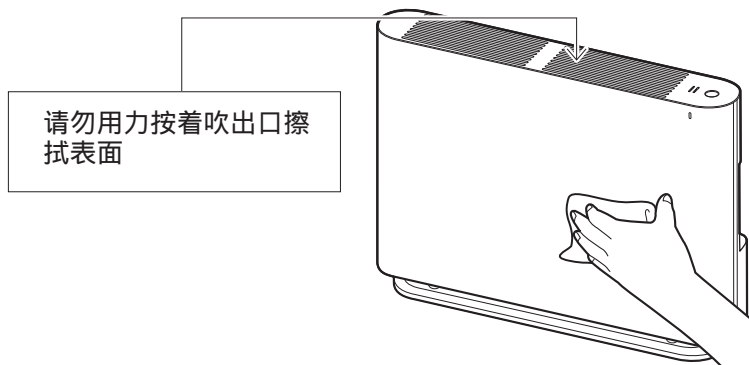

●前置滤网与花粉滤网（吸入口）的清洁

1 切断电源，拆下前置滤网

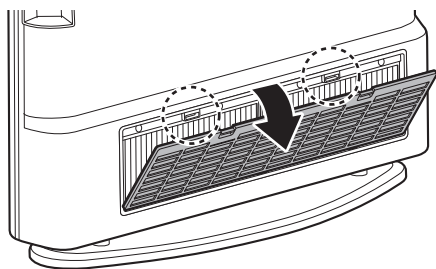

2 用吸尘器等吸走粘在前置滤网上的尘埃

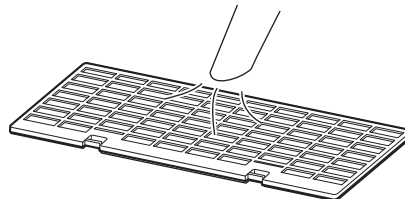

※请注意不要损伤滤网表面。
脏污严重时，请用中性洗涤剂清洗并充分晾干。

3 拉着滤网卡扣拆下花粉滤网（2个）

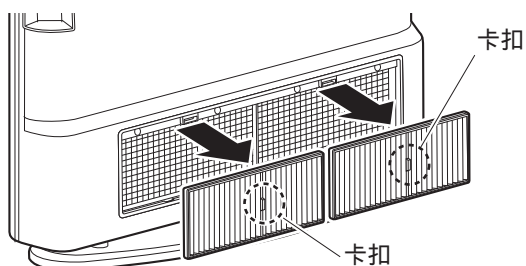

4 用吸尘器等吸走粘在花粉滤网上的尘埃

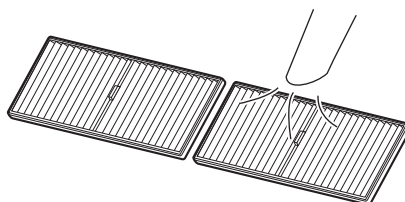

※请注意不要损伤滤网表面。
脏污严重时，请用中性洗涤剂清洗并充分晾干。

5 安装花粉滤网（2个）时，卡扣一侧朝前

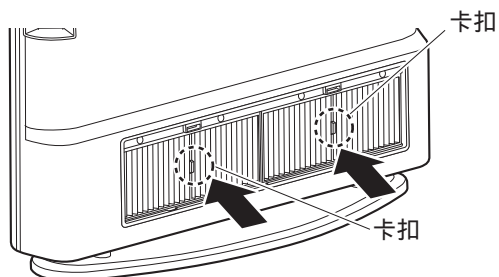

5 安装前置滤网

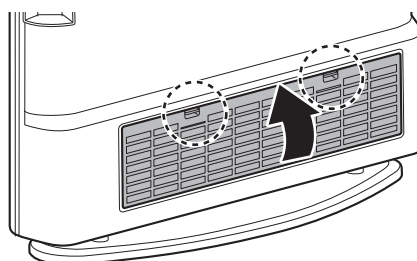

保养 & 感到异常时

保养方法（继续）

●光触媒滤网的保养

冲洗粘在光触媒滤网表面上的污垢等。
请同时清洗4个。

- 1** 切断电源
按着天板盖的边端拆下天板盖

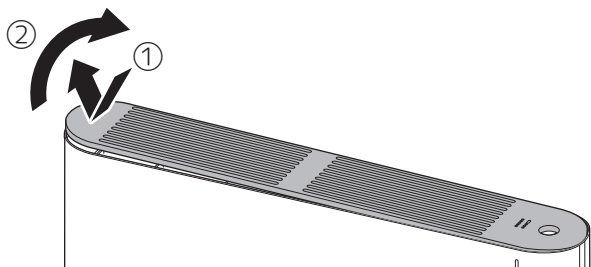

※因为是天然竹，请注意刺。

- 2** 拆下百叶窗

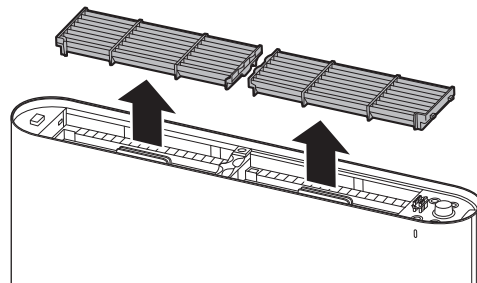

- 3** 拆下光触媒滤网（4个）

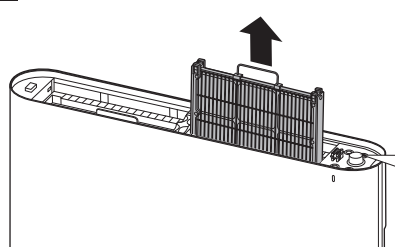

接通电源时



电源灯闪烁
哔哔···(5次)

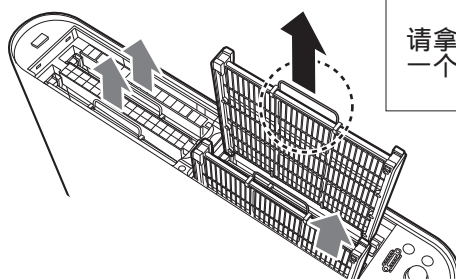

请拿着把手
一个一个拆下来

- 4** 浸泡约10小时后清洗

仅限水或温水

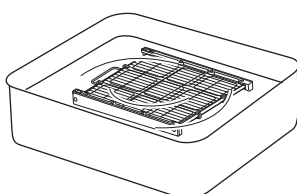

10cm以上

不使用洗涤剂、肥皂！
不分解光触媒滤网！

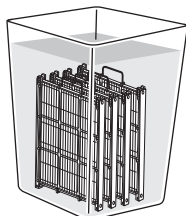

※使用45L垃圾桶作为容器
非常方便。

不要搓洗！

光触媒可能会掉。

- 5** 在阳光下自然晾干

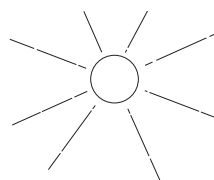

大约4~5个小时
请彻底晾干。

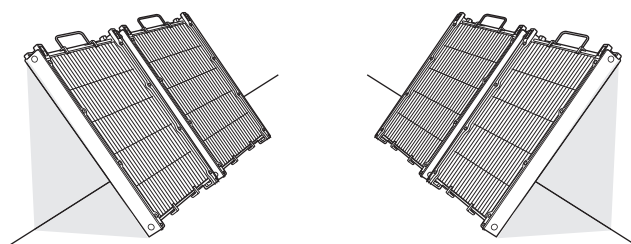

- 6** 安装光触媒滤网（4个）

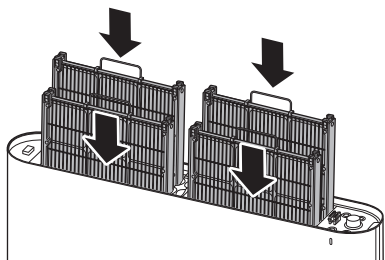

- 7** 安装百叶窗（2个）和天板盖，接通电源

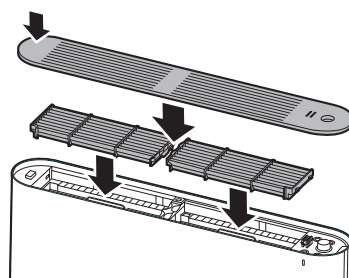

<注意>

- 请勿使用粘有洗涤剂或肥皂、药品或油分的容器浸泡光触媒滤网。
- 百叶窗安装不正确时，电源灯会闪烁。请重新安装。

● 保养的标准

※本公司推荐的标准。保养的频率根据使用环境的不同有所不同。

使用场景	保养的标准		
	前置滤网	花粉滤网（同时2个）	光触媒滤网（同时4个）
等候室/入口	2个月1次		3个月1次
会议室	3个月1次		4个月1次
教室	2个月1次		3个月1次
体育馆/仓库	3个月1次		4个月1次

⚠ 有异物掉进风扇里面时，风扇会自动停止。

■ 风扇自动停止时

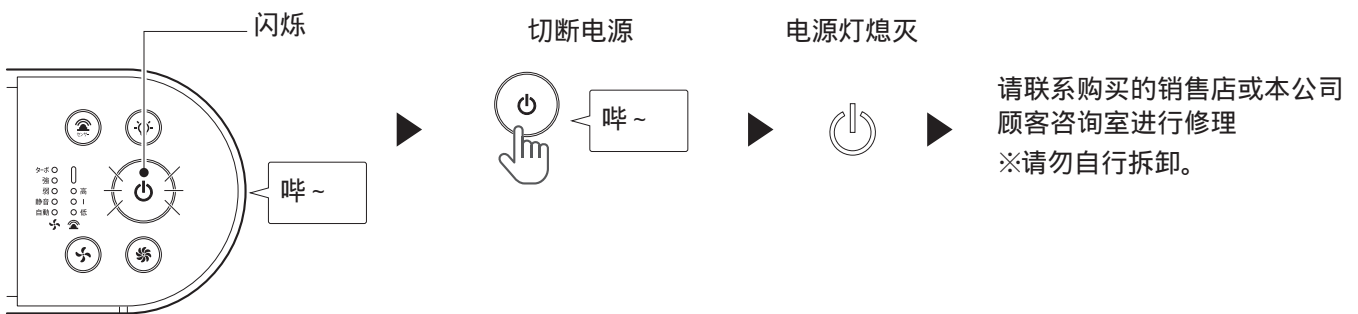

■ 受到撞击或倾斜时会自动关闭。

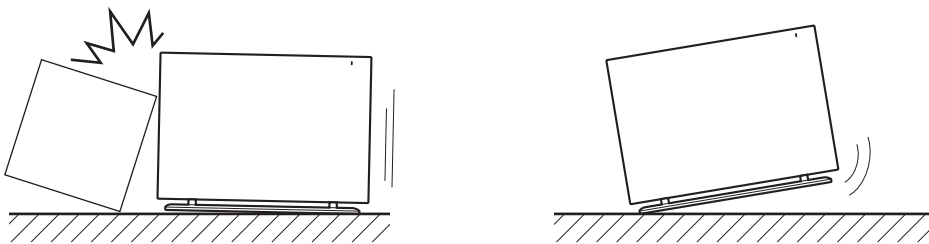

感到异常时

■无法通电・无法正常运行

请确认	对策
电源插头是否正确插入插座？	请将电源插头正确插入到插座上。

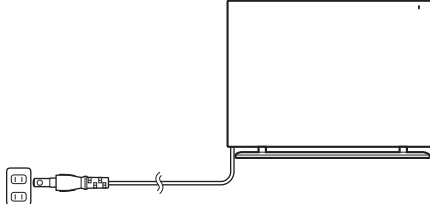

使用地区在停电？	请等待供电
使用地方的总闸开关是否已打开？	请打开总闸开关。

■关于操作灯和动作

这种时候	请确认	对策
电源灯以外不亮灯	亮灯显示是否关闭了？	请按下亮灯显示切换开关，确认灯是否亮灯。
电源灯闪烁	百叶窗是否安装正确？	请确认百叶窗是否安装正确。
不出风 风量无变化 风量比刚购买时变弱	前置滤网/花粉滤网是否脏污？ 风量是否设定为「自动」以外的模式？	根据脏污程度会对风量有影响。 请清洁前置滤网/花粉滤网。 (→第11页) ● 请确认「使用方法」。(→第9页) ● 请操作风量切换按钮，确认运行模式是否可以变更。
没操作风量就变了	请确认现在的风量模式	自动模式时，一旦感知到气味，风量就会自动变更 请确认「使用方法」。(→第9页)
气味传感器不变绿	房间的窗户或门是否开着？	在气密性低的房间里，由于外部的气味或温度的变化，有时很难恢复到绿色。
气味传感器多次切换		可能会对门窗的开关和人的动作做出反应。 如果频繁切换，请调整传感器的感应度。 (→第9页)
气味传感器不变		气味传感器保持绿色不变的情况下，空气持续清新的状态。 感觉到气味但传感器颜色不变的情况下，请调整传感器的感应度。 (→第9页)

■ 气味无法消除/吹出口有气味

请确认	对策
房间里是否产生强烈的气味，如烤肉或香烟味等？	有产生强烈气味时，除臭需要时间。运行一段时间后会逐渐减轻。在吸烟量大的房间里，不能完全去除香烟的气味。
传感器感应度是否变「低」，风量是否「静音」或变「弱」？	<ul style="list-style-type: none"> ● 风量切换为「强」时，不管传感器感应度如何，除臭功能都会变强。 ● 传感器感应度切换「高」时，气味的感应度就会提高，除臭效果也会提高。 <p>< 注意 > 传感器感应度仅风量设定为「自动」时有效。当风量设定为「强」、「弱」、「静音」时，不管传感器感应度如何，都以设定的风量运行。</p>
并不能完全去除经常产生的气味成分（宠物味、建材味）。	经常产生的气味无法去除，请与房间的换气等一起使用。
长时间使用的话，除臭效果会变弱。	● 感觉到除臭效果变弱时，请对光触媒滤网进行保养。（→第12页）
有酸味时	● 请把风量设定为「弱」、「静音」。（→第9页）

规格

品名・型号	空气净化器（光触媒除菌・除臭机）			
	SPD-F01K			
除臭・除臭方式	光触媒滤网			
电源（额定功率）	AC100V ~ 240V 50-60Hz 通用（可对应中国国内电源220V・50Hz）			
适用空间（标准）※1	约60块 93m ² （30分钟）			
风量模式	涡轮	强	弱	静音
最大风量	8.0m ³ /分 15.0分	5.5m ³ /分 21.8分	-	1.0m ³ /分 119.9分
消费电力	135W	90W	65W	60W
运行声	62dBA	56dBA	47dBA	36dBA
使用温度范围	0 以上 ~ 40 未滿			
防溅・防水规格	不支持			
外观尺寸	宽736mm × 高 544mm × 纵深203mm			
重量	约16kg			
电源线长度	约1.8m			

● 尺寸图（mm）

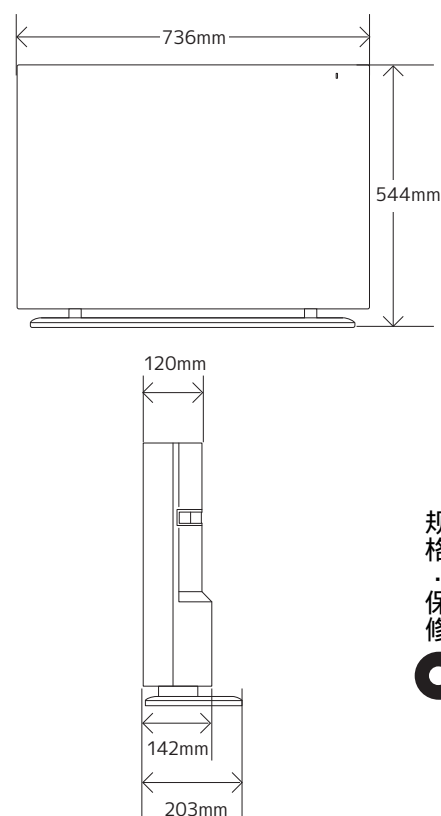

※1 根据我们公司的标准，这是可以将气味减轻到不引起不适程度的地板面积标准。（根据使用环境）

保修卡

自行送修

品名	空气净化器（光触媒除菌·除臭机）	型号	SPD-F01K
顾客	姓名 先生/小姐	购买的销售店名·住址·电话号码	
	住址 ☎ ()		
保修期间	购买年月日 年 月 日起 1年	修理记录	

此保修卡承诺在本书所述范围内提供免费修理。

- 在保修期内发生故障时，请携带本产品和保修卡，委托购买的销售店或本公司顾客咨询室。如果未填写购买日期、销售店名等信息，则无法进行免费修理。
- 保修卡（本书）将不再补发，请妥善保管。
- 保修期是从购买之日起的1年。

〈免费修理规定〉

1. 在保修期间内，如果产品按照说明书在正常条件下使用时发生故障，本公司将免费修理。
2. 即使在保修期间内，下列情况下是收费修理。
 - (a) 没有出示保修卡（本卡）。
 - (b) 保修卡（本卡）上没有写明购买日期·顾客姓名·销售店名，或者任何字句被改写。
 - (c) 错误使用，或修理不当或因改造造成的故障·损坏。
 - (d) 购买后使产品掉落·翻到等，顾客过失导致的故障·损坏。
 - (e) 造成故障·损坏的外部原因，如火灾·公害·异常电压使用额定以外的电源（电压、频率）以及地震·雷击·风水灾和其他自然灾害。
 - (f) 在恶劣环境中（如：搭载车辆船舶上）使用时发生故障·损坏。
 - (g) 因使用造成的划痕·脏污·变色等，老化或保管不当造成的损坏。

3. 关于个人信息的使用

在保修卡上填写的顾客的个人信息有可能用于保修期内的服务活动和保修期过后的安全点检活动，请事先谅解。顾客的个人信息由本公司严格管理，但有时也会将顾客的个人信息委托给修理公司进行修理。在这种情况下，本公司也会严格管理，请谅解。

- ★ 此保修保证在本卡规定的期限和条件下进行免费维修。本保修卡不限制顾客对保修卡发放人（保修责任人）或任何其他企业的法律权利。
- ★ 关于保修期过后的修理，请咨询购买的销售店或本公司的顾客咨询室。
- ★ 邮寄送修产品所产生的运费等由顾客承担。

关于保修及售后服务

■ 申请修理时

- 保修期间的修理：本公司按照保修卡上记载的内容及条款规定进行修理。申请修理时，请出示保修卡。
- 保修期过后的修理：如果可以修理，将根据要求进行收费修理。

■ 补修用性能零件的保修期限

本产品的补修用性能零件的保修期是在出产之后的6年。
性能零件是维持产品功能所必需的零件。

■ 售后服务咨询

修理咨询及有不明白的地方等，请联系购买的销售店或本公司的顾客咨询室。
※产品有异常时，顾客请勿自行修理，非常危险。

顾客咨询室



东莞瑞电电器有限公司
广东省东莞市高埗镇三塘路低涌村第三工业区
TEL：0769-88706982 FAX：0769-88703885

瑞电上海事务所
上海市徐汇区中山西路1800号兆丰环球大厦7楼D座
TEL：021-64568975 FAX：021-64573908

免费通话

上班时间：9：00-17：00
（休息时间12点~13点，及周六·日·节假日）
※年末年初、或因其他原因可能会休息，请谅解。